



**По вопросам продаж и поддержки обращайтесь:**

Архангельск (8182)63-90-72  
 Астана +7(7172)727-132  
 Астрахань (8512)99-46-04  
 Барнаул (3852)73-04-60  
 Белгород (4722)40-23-64  
 Брянск (4832)59-03-52  
 Владивосток (423)249-28-31  
 Волгоград (844)278-03-48  
 Вологда (8172)26-41-59  
 Воронеж (473)204-51-73  
 Екатеринбург (343)384-55-89  
 Иваново (4932)77-34-06  
 Ижевск (3412)26-03-58  
 Иркутск (395) 279-98-46

Казань (843)206-01-48  
 Калининград (4012)72-03-81  
 Калуга (4842)92-23-67  
 Кемерово (3842)65-04-62  
 Киров (8332)68-02-04  
 Краснодар (861)203-40-90  
 Красноярск (391)204-63-61  
 Курск (4712)77-13-04  
 Липецк (4742)52-20-81  
 Магнитогорск (3519)55-03-13  
 Москва (495)268-04-70  
 Мурманск (8152)59-64-93  
 Набережные Челны (8552)20-53-41  
 Нижний Новгород (831)429-08-12

Новокузнецк (3843)20-46-81  
 Новосибирск (383)227-86-73  
 Омск (3812)21-46-40  
 Орел (4862)44-53-42  
 Оренбург (3532)37-68-04  
 Пенза (8412)22-31-16  
 Пермь (342)205-81-47  
 Ростов-на-Дону (863)308-18-15  
 Рязань (4912)46-61-64  
 Самара (846)206-03-16  
 Санкт-Петербург (812)309-46-40  
 Саратов (845)249-38-78  
 Севастополь (8692)22-31-93  
 Симферополь (3652)67-13-56

Смоленск (4812)29-41-54  
 Сочи (862)225-72-31  
 Ставрополь (8652)20-65-13  
 Сургут (3462)77-98-35  
 Тверь (4822)63-31-35  
 Томск (3822)98-41-53  
 Тула (4872)74-02-29  
 Тюмень (3452)66-21-18  
 Ульяновск (8422)24-23-59  
 Уфа (347)229-48-12  
 Хабаровск (4212)92-98-04  
 Челябинск (351)202-03-61  
 Череповец (8202)49-02-64  
 Ярославль (4852)69-52-93

Киргизия (996)312-96-26-47

Казахстан (772)734-952-31

Таджикистан (992)427-82-92-69

# Регулятор температуры

## RD-Z Серии Effic



ГОСТ Р 50030.5.1  
IEC 60947-5-1

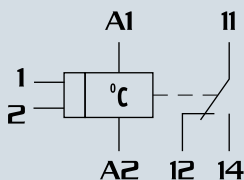

Аттестация



Применение



### Технические характеристики

Модель		RD-Z
Напряжение питания	(В)	AC/DC 24-240
Частота переменного тока	(Гц)	50-60
Максимальный коммутируемый ток AC-1	(А)	16
Контакты		1CO
Напряжение изоляции	(В)	300
Потребляемая мощность	(Вт)	1,5
Диапазон регулировки температуры с шагом 1°C	(°C)	-5...+40
Диапазон регулировки гистерезиса	(°C)	0,5-3
Износостойкость механическая/электрическая	(циклов)	10 <sup>6</sup> /10 <sup>5</sup>
Корпус - количество модулей шириной 18 мм		2
Монтаж		Din-рейка 35 мм
Подключение - сечение кабеля	(мм <sup>2</sup> )	0,5-2,5
Момент затяжки	(Н·м)	0,5
Масса реле без датчика	(г)	200
Габаритные реле (ВхШхГ)	(мм)	90x36x65
Габарит датчика (вхдлина)	(мм)	6x50
Длина провода без датчика	(м)	2,5
Модель датчика температуры		RT811
Температура эксплуатации	(°C)	от -5 до +40
Допустимая влажность воздуха при 40°C	(%)	Не более 50
Высота установки над уровнем моря	(м)	Не более 2000
Температура хранения	(°C)	от -30 до +55
Степень защиты корпуса		IP20

### Временные диаграммы работы

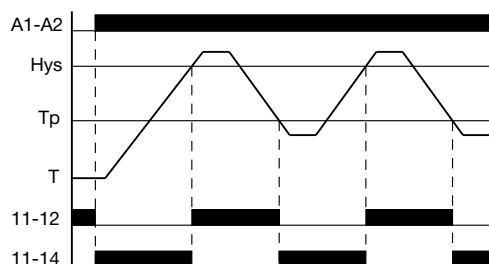

### Принцип работы

В зависимости от выполняемой задачи исполнительное устройство (нагреватель или охладитель) подключается к определенным выходным контактам реле. При достижении заданной температуры происходит включение охладителя или отключение нагревателя. Например, в случае нагрева при снижении температуры  $T$  в контролируемой зоне ниже заданной контакты 11-14 реле замыкаются, и включается нагреватель. По достижении заданной температуры  $T_r$  контакты реле размыкаются, и нагреватель отключается. При снижении температуры на величину установленного гистерезиса  $H_{us}$  контакты реле замыкаются, и нагреватель включается снова. Для случая охлаждения принцип работы аналогичен.



Напряжение питания Un, В	Контакты	Регулировка порога срабатывания, °С	Артикул	Упаковка
AC/DC 24-240	1 CO	-5...+40	RDZ2-40	1

## Схемы подключения

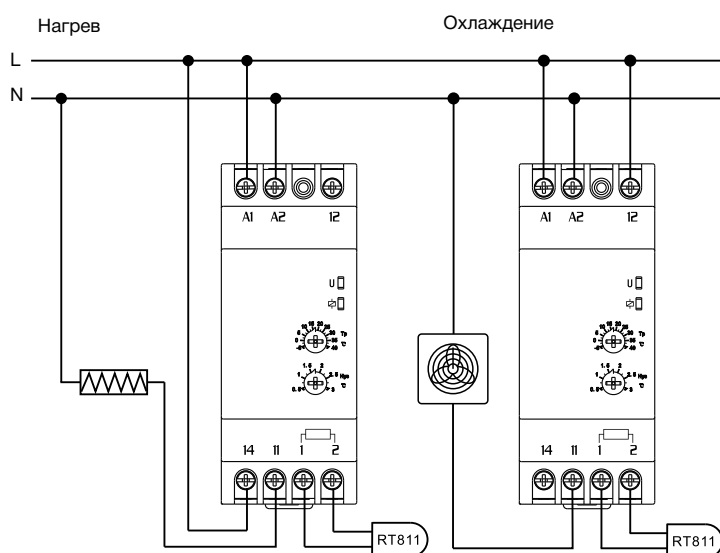

## Габаритные и установочные размеры

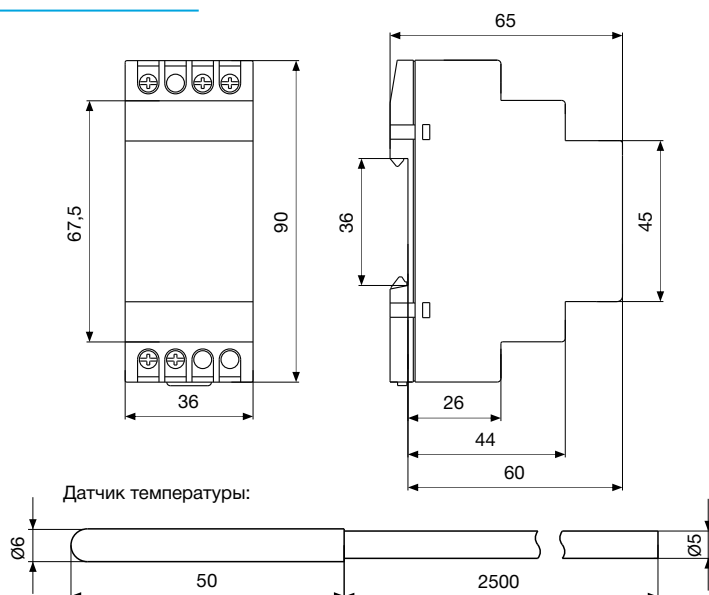

- Для автоматического включения и отключения отопительного или охлаждающего оборудования с целью поддержания заданной температуры воздуха в жилых и производственных помещениях, а также контроля температуры различного рода жидкостей в технологических процессах;
- Регулировка температуры срабатывания реле в диапазоне от  $-5^{\circ}\text{C}$  до  $+40^{\circ}\text{C}$  с шагом  $1^{\circ}\text{C}$ ;
- Регулировка гистерезиса в диапазоне  $0,5-3^{\circ}\text{C}$ ;
- Индикаторы наличия напряжения питания и состояния реле на лицевой панели;
- Выносной датчик температуры RT811 с проводом длиной 2,5 м в комплекте.

# Регулятор температуры цифровой RD-ZG Серии Effic



ГОСТ Р 50030.5.1  
IEC 60947-5-1

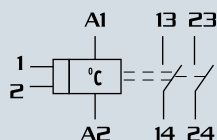

Аттестация



Применение



## Технические характеристики

Модель		RD-ZG
Напряжение питания	(В)	AC/DC 24-240
Частота переменного тока	(Гц)	50-60
Максимальный коммутируемый ток выходного контакта AC-1	(А)	16
Максимальный коммутируемый ток контакта сигнализации AC-1	(А)	2
Контакты		2NO
Напряжение изоляции	(В)	300
Потребляемая мощность	(Вт)	1,5
Диапазон регулировки температуры с шагом 1°C	(°C)	-25...+130
Диапазон измерения температуры	(°C)	-55...+150
Режим работы		нагрев, охлаждение
Диапазон регулировки гистерезиса	(°C)	1-30
Диапазон регулировки порога срабатывания аварийного контакта (относительно температуры срабатывания реле)	(°C)	2-10
Температурная коррекция	(°C)	±9
Износостойкость механическая/электрическая	(циклов)	10 <sup>6</sup> /10 <sup>5</sup>
Корпус - количество модулей шириной 18 мм		2
Монтаж		Din-рейка 35 мм
Подключение - сечение кабеля	(мм <sup>2</sup> )	0,5-1
Момент затяжки	(Н·м)	0,5
Масса	(г)	207
Габаритные реле (ВхШхГ)	(мм)	90x36x65
Габарит датчика (вхдлина)	(мм)	6x50
Длина провода без датчика	(м)	2,5
Модель датчика температуры		КТУ81-120
Температура эксплуатации	(°C)	от -5 до +40
Допустимая влажность воздуха при 40 °C	(%)	Не более 50
Высота установки над уровнем моря	(м)	Не более 2000
Температура хранения	(°C)	от -30 до +55
Степень защиты корпуса		IP20

## Временные диаграммы работы

Нагрев

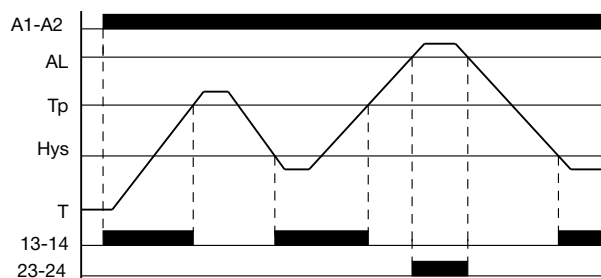

Охлаждение

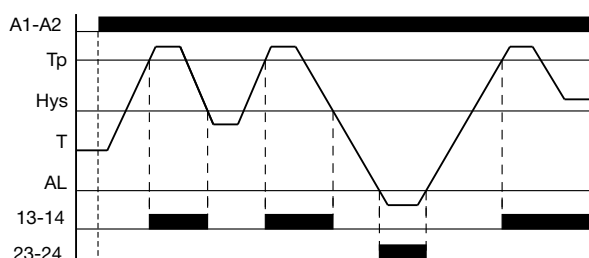



Напряжение питания Un, В	Контакты	Регулировка порога срабатывания, °С	Артикул	Упаковка
AC/DC 24-240	2 NO	-25...+130	RDZG2-130	1

## Схемы подключения

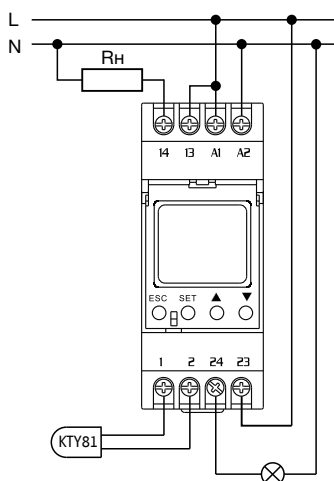

## Габаритные и установочные размеры

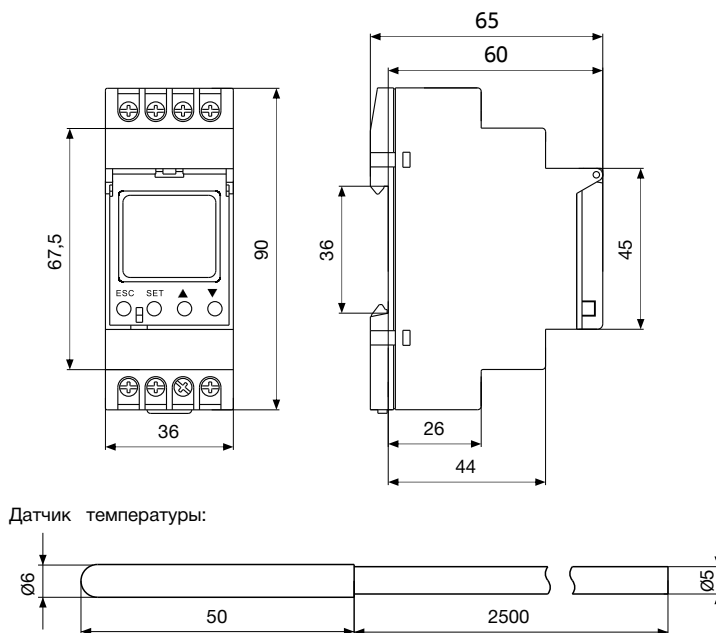

## Принцип работы

Простое и удобное программирование реле осуществляется с помощью 4-х кнопок, расположенных на лицевой панели. В режиме нагрева Н (задается параметром «MODES» в программе) регулятор запускает нагреватель (13-14 замкнут), если текущая температура Т ниже значения Hys (параметр «HYS» в программе) и до тех пор, пока она не достигнет установленного значения Tr (параметр «TEMP» в программе). В режиме охлаждения С регулятор запускает охладительное оборудование (13-14 замкнут), если текущая температура Т превышает заданный порог Tr и до тех пор, пока она не достигнет значения Hys. Контакт сигнализации 23-24 замыкается по установленному порогу AL (параметр «ALARM» в программе).



- Для автоматического включения и отключения отопительного или охладительного оборудования по установленной программе с целью поддержания заданной температуры воздуха в жилых и производственных помещениях, а также контроля температуры различного рода жидкостей в технологических процессах;
- ЖК-дисплей с подсветкой для отображения текущих настроек;
- Защитная прозрачная крышка с возможностью пломбировки для предотвращения доступа к настройкам программы;
- Задание режимов работы программы: Н - нагрев и С - охлаждение;
- Возможна программная температурная компенсация показаний датчика в диапазоне  $\pm 9^{\circ}\text{C}$ .